



ПАМЯТНИКИ ИЗ ГРАНИТА

КАТАЛОГ

РИТУАЛЬНАЯ СЛУЖБА

ХАРОН

СКУЛЬПТУРЫ ИЗ ЛИТЬЕВОГО МРАМОРА



Во всем мире литевой мрамор признан как более доступный аналог природного камня. Себестоимость данного материала ниже в 1,5 - 2 раза по отношению к натуральному камню. Технологический процесс производства позволяет сократить время и трудозатраты, благодаря чему стоимость изделия доступная.

Изделия из литевого мрамора выдерживают перепады температур от -80С до +80С, не впитывают влагу, устойчивы к воздействию внешней среды.

Скульптуры из литевого мрамора – красивое дополнение в оформлении места захоронения.





1200 * 500 * 70

600 * 200 * 140

1000 * 80 * 70

600 * 80 * 70



Модель	Стела	Подставка	Цветник длинный	Цветник короткий	Вес комплекта, кг						
	В x Ш x Т	Ш x Т x В	Ш x Т x В	Ш x Т x В	черный	зеленый	св.-сер.	тем.-сер.	красный	голубой	коричн.
Прямоугольные модели, толщина 50					К6	К2	К3	G654	К5	К10	К11
	800*450*50	550*160*120	1000*70*50	550*70*50	112	x	96	98	x	x	x
	1000*500*50	550*160*120	1000*70*50	550*70*50	133	x	120	123	x	x	x
	700*900*50	550*160*120	1000*70*50	550*70*50	153	x	x	x	x	x	x
Прямоугольные модели, толщина 70					К6	К2	К3	G654	К5	К10	К11
	800*400*70	550*160*120	1000*70*50	550*70*50	127	x	x	x	x	x	x
	900*400*70	550*160*120	1000*70*50	550*70*50	135	x	x	x	x	x	x
	900*450*70	550*160*120	1000*70*50	550*70*50	150	x	x	x	x	x	x
	1000*450*70	550*160*120	1000*70*50	550*70*50	153	x	x	x	x	x	x
	1000*500*70	600*200*140	1000*80*70	600*80*70	207	x	x	x	x	x	x
	1100*500*70	600*200*140	1000*80*70	600*80*70	218	x	x	x	x	x	x
	1200*500*70	600*200*140	1000*80*70	600*80*70	228	x	x	x	220	220	220
	1000*600*70	800*200*140	1200*80*70	800*80*70	244	x	x	x	x	x	x
	1100*600*70	800*200*140	1200*80*70	800*80*70	258	x	x	x	x	x	x
	1200*600*70	800*200*140	1200*80*70	800*80*70	274	x	x	x	x	x	x
	1300*600*70	800*200*140	1200*80*70	800*80*70	282	x	x	x	x	x	x
	1400*600*70	800*200*140	1200*80*70	800*80*70	295	x	x	x	x	x	x
	1500*600*70	800*200*140	1200*80*70	800*80*70	307	x	x	x	x	x	x
Прямоугольные модели, толщина 100					К6	К2	К3	G654	К5	К10	К11
	1400*600*100	800*200*140	1200*80*70	800*80*70	354	x	x	x	x	x	x
	1500*700*100	800*200*140	1200*80*70	800*80*70	453	x	x	x	x	x	x
	1600*600*100	800*200*140	1200*80*70	800*80*70	426	x	x	x	x	x	x
	1600*700*100	800*200*140	1200*80*70	800*80*70	478	x	x	x	x	x	x
	1700*600*100	800*200*140	1200*80*70	800*80*70	444	x	x	x	x	x	x
Прямоугольные модели, толщина 150					К6	К2	К3	G654	К5	К10	К11
	2000*900*150	1200*300*200	##-##	##-##	1 020	x	x	x	x	x	x
	2000*1000*150	1200*300*200	##-##	##-##	1 110	x	x	x	x	x	x
	2200*1100*150	1200*300*200	##-##	##-##	1 299	x	x	x	x	x	x
	2400*1200*150	##-##	##-##	##-##	1 510	x	x	x	x	x	x
Прямоугольные модели, толщина 180					К6	К2	К3	G654	К5	К10	К11
	2600*1300*180	##-##	##-##	##-##	1 830	x	x	x	x	x	x



ФИГУРНЫЕ ПАМЯТНИКИ

10



Категория	Размер стелы, мм	Вес компл., кг
Стандарт TSL	1000 x 450 x 70	189
Эконом ML	1000 x 450 x 50	126
Эконом L	800 x 400 x 50	106

11



Категория	Размер стелы, мм	Вес компл., кг
Стандарт TSL	1100 x 500 x 70	210
Эконом ML	1000 x 450 x 50	126
Эконом L	800 x 400 x 50	106

12



Категория	Размер стелы, мм	Вес компл., кг
Стандарт TSL	1100 x 600 x 70	233

13

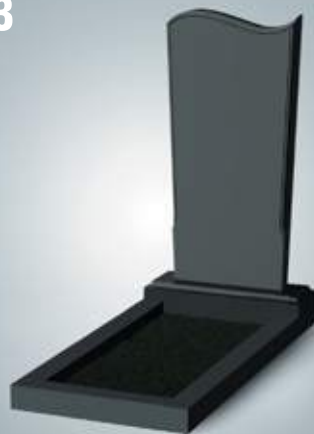

Категория	Размер стелы, мм	Вес компл., кг
Стандарт TSL	1100 x 500 x 70	210
Эконом ML	1000 x 450 x 50	126
Эконом L	800 x 400 x 50	106

14



Категория	Размер стелы, мм	Вес компл., кг
Стандарт TSL	1000 x 500 x 70	199

15



Категория	Размер стелы, мм	Вес компл., кг
Стандарт TSL	1100 x 600 x 70	233
Эконом ML	1000 x 500 x 50	133
Эконом L	800 x 450 x 50	112



Категория	Размер стелы, мм	Вес компл., кг
Стандарт TSL	1000 x 450 x 70	189
Эконом ML	1000 x 450 x 50	126
Эконом L	800 x 400 x 50	106



Категория	Размер стелы, мм	Вес компл., кг
Стандарт TSL	1000 x 450 x 70	189
Эконом ML	1000 x 450 x 50	126
Эконом L	800 x 400 x 50	106



Категория	Размер стелы, мм	Вес компл., кг
Стандарт TSL	1100 x 600 x 70	233
Эконом ML	1000 x 500 x 50	133
Эконом L	800 x 450 x 50	112



Категория	Размер стелы, мм	Вес компл., кг
Стандарт TSL	1100 x 500 x 70	210
Эконом ML	1000 x 450 x 50	126
Эконом L	800 x 400 x 50	106



Категория	Размер стелы, мм	Вес компл., кг
Стандарт TSL	1000 x 500 x 70	199



Категория	Размер стелы, мм	Вес компл., кг
Стандарт TSL	1100 x 600 x 70	233
Эконом ML	1000 x 500 x 50	133
Эконом L	800 x 450 x 50	112



Категория	Размер стелы, мм	Вес компл., кг
Стандарт TSL	1100 x 600 x 70	233



Категория	Размер стелы, мм	Вес компл., кг
Стандарт TSL	1100 x 600 x 70	233



Категория	Размер стелы, мм	Вес компл., кг
Стандарт TSL	1000 x 450 x 70	189



29



Категория	Размер стелы, мм	Вес компл., кг
Стандарт TSL	1000 x 600 x 70	220
Эконом ML	1000 x 500 x 50	133
Эконом L	800 x 450 x 50	112

30



Категория	Размер стелы, мм	Вес компл., кг
Стандарт TSL	1100 x 500 x 70	210

31



Категория	Размер стелы, мм	Вес компл., кг
Стандарт TSL	1100 x 600 x 70	233

32



Категория	Размер стелы, мм	Вес компл., кг
Стандарт TSL	1100 x 500 x 70	210

33



Категория	Размер стелы, мм	Вес компл., кг
Стандарт TSL	1100 x 500 x 70	210

34



Категория	Размер стелы, мм	Вес компл., кг
Стандарт TSL	1100 x 500 x 70	210

35



Категория	Размер стелы, мм	Вес компл., кг
Стандарт TSL	1100 x 500 x 70	210

36



Категория	Размер стелы, мм	Вес компл., кг
Стандарт TSL	1100 x 500 x 70	210

37



Категория	Размер стелы, мм	Вес компл., кг
Стандарт TSL	1100 x 500 x 70	210



38



Категория	Размер стелы, мм	Вес компл., кг
Стандарт TSL	1100 x 500 x 70	210

39



Категория	Размер стелы, мм	Вес компл., кг
Стандарт TSL	1100 x 600 x 70	233
Эконом ML	1000 x 500 x 50	133
Эконом L	800 x 450 x 50	112

40



Категория	Размер стелы, мм	Вес компл., кг
Стандарт TSL	1200 x 500 x 70	180

41



Категория	Размер стелы, мм	Вес компл., кг
Стандарт TSL	1100 x 550 x 70	221
Эконом ML	1000 x 450 x 50	126
Эконом L	800 x 400 x 50	106

42



Категория	Размер стелы, мм	Вес компл., кг
Стандарт TSL	1100 x 600 x 70	233
Эконом ML	1000 x 500 x 50	133
Эконом L	800 x 450 x 50	112

42E



Категория	Размер стелы, мм	Вес компл., кг
Стандарт TSL	1100 x 600 x 70	233

43



Категория	Размер стелы, мм	Вес компл., кг
Стандарт TSL	1100 x 600 x 70	233

44



Категория	Размер стелы, мм	Вес компл., кг
Стандарт TSL	1100 x 600 x 70	233

45



Категория	Размер стелы, мм	Вес компл., кг
Стандарт TSL	1100 x 600 x 70	233

47

Категория	Размер стелы, мм	Вес компл., кг
Стандарт TSL	1100 x 550 x 70	221

48

Категория	Размер стелы, мм	Вес компл., кг
Стандарт TSL	1100 x 550 x 70	221
Эконом ML	1000 x 450 x 50	126
Эконом L	800 x 400 x 50	106

48E

Категория	Размер стелы, мм	Вес компл., кг
Стандарт TSL	1100 x 550 x 70	221

49

Категория	Размер стелы, мм	Вес компл., кг
Стандарт TSL	1100 x 500 x 70	210

49E

Категория	Размер стелы, мм	Вес компл., кг
Стандарт TSL	1100 x 500 x 70	210

50

Категория	Размер стелы, мм	Вес компл., кг
Стандарт TSL	1100 x 550 x 70	221

51

Категория	Размер стелы, мм	Вес компл., кг
Стандарт TSL	1100 x 600 x 70	233

52

Категория	Размер стелы, мм	Вес компл., кг
Стандарт TSL	1100 x 600 x 70	233

53

Категория	Размер стелы, мм	Вес компл., кг
Стандарт TSL	1100 x 550 x 70	221

55



Категория	Размер стелы, мм	Вес компл., кг
Стандарт TSL	1000 x 600 x 70	220
Эконом ML	1000 x 500 x 50	133
Эконом L	800 x 450 x 50	112

56



Категория	Размер стелы, мм	Вес компл., кг
Стандарт TSL	1100 x 600 x 70	233
Эконом ML	1000 x 500 x 50	133
Эконом L	800 x 450 x 50	112

57



Категория	Размер стелы, мм	Вес компл., кг
Стандарт TSL	1100 x 600 x 70	233
Эконом ML	1000 x 500 x 50	133
Эконом L	800 x 450 x 50	112

58



Категория	Размер стелы, мм	Вес компл., кг
Стандарт TSL	1100 x 600 x 70	233
Эконом ML	1000 x 500 x 50	133
Эконом L	800 x 450 x 50	112

61



Категория	Размер стелы, мм	Вес компл., кг
Стандарт TSL	1100 x 550 x 70	221

62



Категория	Размер стелы, мм	Вес компл., кг
Стандарт TSL	1100 x 600 x 70	233

69



Категория	Размеры, мм	Вес компл., кг
Стандарт TSL	Крест: 700 x 400 x 70 Стела: 800 x 400 x 100	249

70



Категория	Размеры, мм	Вес компл., кг
Стандарт TSL	Крест: 700 x 400 x 70 Стела: 800 x 400 x 100	249

74



Категория	Размер стелы, мм	Вес компл., кг
Стандарт TSL	1100 x 600 x 70	233



75



Категория	Размер стелы, мм	Вес компл., кг
Стандарт TSL	1100 x 600 x 70	233

76



Категория	Размер стелы, мм	Вес компл., кг
Стандарт TSL	1100 x 600 x 70	233

77



Категория	Размер стелы, мм	Вес компл., кг
Стандарт TSL	1100 x 600 x 70	233

78



Категория	Размер стелы, мм	Вес компл., кг
Стандарт TSL	1100 x 600 x 70	233

79



Категория	Размер стелы, мм	Вес компл., кг
Стандарт TSL	1100 x 600 x 70	233

80



Категория	Размер стелы, мм	Вес компл., кг
Стандарт TSL	1100 x 600 x 70	233

81



Категория	Размер стелы, мм	Вес компл., кг
Стандарт TSL	1100 x 600 x 70	233

82



Категория	Размер стелы, мм	Вес компл., кг
Стандарт TSL	1100 x 600 x 70	233

83



Категория	Размер стелы, мм	Вес компл., кг
Стандарт TSL	1100 x 550 x 70	221



84



Категория	Размер стелы, мм	Вес компл., кг
Стандарт TSL	1100 x 550 x 70	221
Эконом ML	1000 x 500 x 50	144

88



Категория	Размер стелы, мм	Вес компл., кг
Стандарт TSL	1100 x 500 x 70	210

89

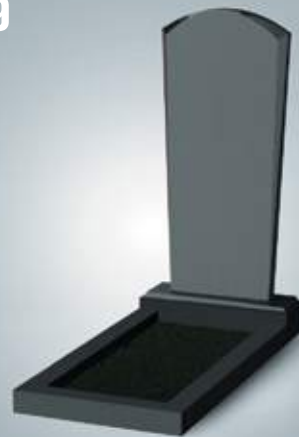

Категория	Размер стелы, мм	Вес компл., кг
Стандарт TSL	1100 x 500 x 70	210

90



Категория	Размер стелы, мм	Вес компл., кг
Стандарт TSL	1000 x 450 x 70	189

91



Категория	Размер стелы, мм	Вес компл., кг
Стандарт TSL	1100 x 500 x 70	210

92



Категория	Размер стелы, мм	Вес компл., кг
Стандарт TSL	1100 x 600 x 70	233

93



Категория	Размер стелы, мм	Вес компл., кг
Стандарт TSL	1000 x 550 x 70	204

94



Категория	Размер стелы, мм	Вес компл., кг
Стандарт TSL	1200 x 600 x 70	244

95



Категория	Размер стелы, мм	Вес компл., кг
Стандарт TSL	1200 x 600 x 70	244



96



Категория	Размер стелы, мм	Вес компл., кг
Стандарт TSL	1100 x 550 x 70	221

99

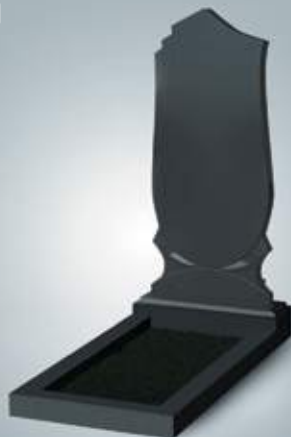

Категория	Размер стелы, мм	Вес компл., кг
Стандарт TSL	1200 x 500 x 70	220

100



Категория	Размер стелы, мм	Вес компл., кг
Стандарт TSL	1200 x 500 x 70	220

103



Категория	Размер стелы, мм	Вес компл., кг
Стандарт TSL	900 x 400 x 70	134

104



Категория	Размер стелы, мм	Вес компл., кг
Стандарт TSL	900 x 400 x 70	134

105



Категория	Размер стелы, мм	Вес компл., кг
Стандарт TSL	900 x 400 x 70	134

106



Категория	Размер стелы, мм	Вес компл., кг
Стандарт TSL	900 x 400 x 70	134

107

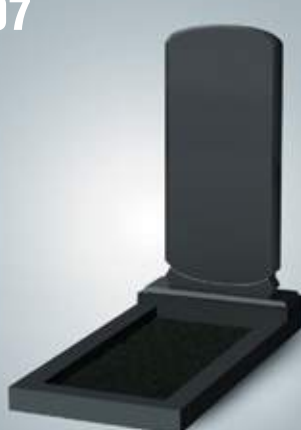

Категория	Размер стелы, мм	Вес компл., кг
Стандарт TSL	900 x 400 x 70	134

108



Категория	Размер стелы, мм	Вес компл., кг
Стандарт TSL	1200 x 600 x 70	244



109



Категория	Размер стелы, мм	Вес компл., кг
Стандарт TSL	1200 x 600 x 70	244

110

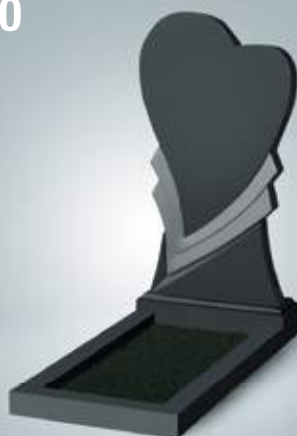

Категория	Размер стелы, мм	Вес компл., кг
Стандарт TSL	1100 x 600 x 70	233

111



Категория	Размер стелы, мм	Вес компл., кг
Стандарт TSL	1100 x 550 x 70	221

112



Категория	Размер стелы, мм	Вес компл., кг
Стандарт TSL	1100 x 600 x 70	233

113



Категория	Размер стелы, мм	Вес компл., кг
Стандарт TSL	1100 x 600 x 70	233

114



Категория	Размер стелы, мм	Вес компл., кг
Эконом ML	1000 x 500 x 50	114



СЕМЕЙНЫЕ ПАМЯТНИКИ

16



Категория	Размер стелы, мм	Вес компл., кг
Стандарт TSL	900 x 1000 x 70	365

17



Категория	Размер стелы, мм	Вес компл., кг
Стандарт TSL	900 x 1000 x 70	365
Эконом ML	700 x 900 x 50	165

24



Категория	Размер стелы, мм	Вес компл., кг
Стандарт TSL	900 x 1000 x 70	283

25



Категория	Размер стелы, мм	Вес компл., кг
Стандарт TSL	900 x 1000 x 70	283

46



Категория	Размер стелы, мм	Вес компл., кг
Стандарт TSL	900 x 1000 x 70	365
Эконом ML	700 x 900 x 50	152



54



Категория	Размер стелы, мм	Вес компл., кг
Стандарт TSL	900 x 1000 x 70	365

59



Категория	Размер стелы, мм	Вес компл., кг
Стандарт TSL	900 x 1000 x 70	365

60



Категория	Размер стелы, мм	Вес компл., кг
Стандарт TSL	900 x 1000 x 70	365

63

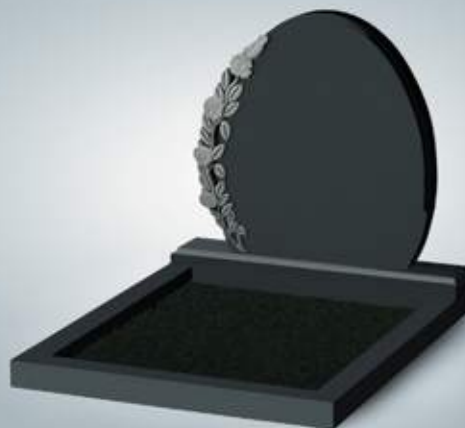

Категория	Размер стелы, мм	Вес компл., кг
Стандарт TSL	820 x 820 x 70	280

64

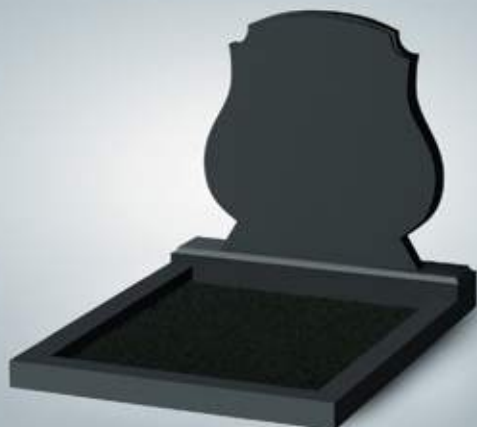

Категория	Размер стелы, мм	Вес компл., кг
Стандарт TSL	820 x 820 x 70	280

65

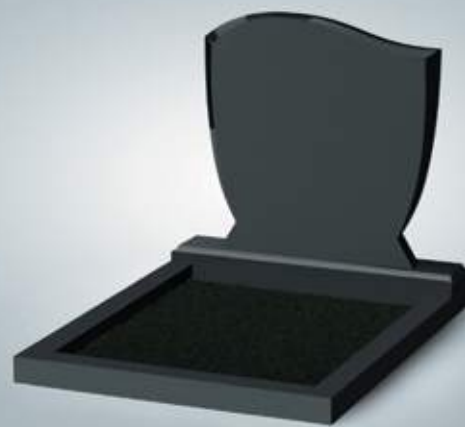

Категория	Размер стелы, мм	Вес компл., кг
Стандарт TSL Эконом ML	820 x 820 x 70 700 x 900 x 50	152



66



Категория	Размер стелы, мм	Вес компл., кг
Стандарт TSL	820 x 820 x 70	280
Эконом ML	700 x 900 x 50	152

67

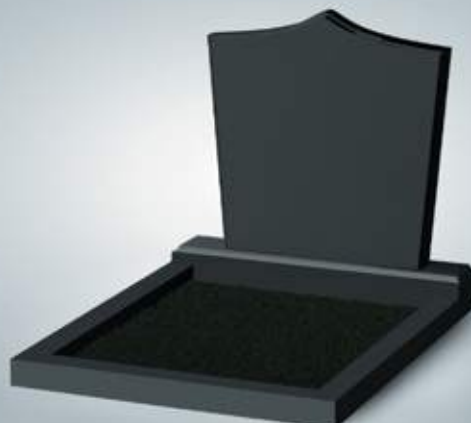

Категория	Размер стелы, мм	Вес компл., кг
Стандарт TSL	820 x 820 x 70	280

68



Категория	Размер стелы, мм	Вес компл., кг
Стандарт TSL	820 x 820 x 70	280

71



Категория	Размер стелы, мм	Вес компл., кг
Стандарт TSL	900 x 1200 x 70	403

72



Категория	Размер стелы, мм	Вес компл., кг
Стандарт TSL	900 x 1000 x 70	365

73



Категория	Размер стелы, мм	Вес компл., кг
Стандарт TSL	900 x 1200 x 70	403



85



Категория	Размер стелы, мм	Вес компл., кг
Стандарт TSL	900 x 1000 x 70	365
Эконом ML	700 x 900 x 50	165

86



Категория	Размер стелы, мм	Вес компл., кг
Стандарт TSL	900 x 1000 x 70	365
Эконом ML	700 x 900 x 50	152

87



Категория	Размер стелы, мм	Вес компл., кг
Стандарт TSL	900 x 1000 x 70	365

97



Категория	Размер стелы, мм	Вес компл., кг
Стандарт TSL	900 x 1200 x 70	403

101



Категория	Размер стелы, мм	Вес компл., кг
Стандарт TSL	400 x 900 x 70	134

102



Категория	Размер стелы, мм	Вес компл., кг
Стандарт TSL	400 x 900 x 70	134

ЭЛИТНЫЕ ПАМЯТНИКИ





1



Категория	Размер стелы, мм	Вес компл., кг
Элит	1300 x 1100 x 120	749

2



Категория	Размер стелы, мм	Вес компл., кг
Элит	1300 x 1050 x 120	707

3



Категория	Размер стелы, мм	Вес компл., кг
Элит	1180 x 1300 x 120	768

4



Категория	Размер стелы, мм	Вес компл., кг
Элит	1630 x 1180 x 200	528

5



Категория	Размер стелы, мм	Вес компл., кг
Элит	1300 x 1100 x 120	749

6



Категория	Размер стелы, мм	Вес компл., кг
Элит	1300 x 1100 x 120	749

7



Категория	Размер стелы, мм	Вес компл., кг
Элит	1200 x 1000 x 100	594

9



Категория	Размер стелы, мм	Вес компл., кг
Элит	1080 x 1300 x 120	721

10



Категория	Размер стелы, мм	Вес компл., кг
Элит	1100 x 1300 x 120	731

11



Категория	Размер стелы, мм	Вес компл., кг
Элит	1300 x 1000 x 100	570

12



Категория	Размер стелы, мм	Вес компл., кг
Элит	1600 x 700 x 120	547

13



Категория	Размер стелы, мм	Вес компл., кг
Элит	1000 x 900 x 100	450

14



Категория	Размер стелы, мм	Вес компл., кг
Элит	1400 x 1000 x 120	720

16



Категория	Размер стелы, мм	Вес компл., кг
Элит	1000 x 1100 x 100	510

17



Категория	Размер стелы, мм	Вес компл., кг
Элит	1100 x 1000 x 100	510

18



Категория	Размер стелы, мм	Вес компл., кг
Элит	1300 x 1000 x 120	648

19



Категория	Размер стелы, мм	Вес компл., кг
Элит	1500 x 700 x 150	617

21



Категория	Размер стелы, мм	Вес компл., кг
Элит	1300 x 900 x 120	601

ГРАНИТНЫЕ ОГРАДЫ

GFK-1

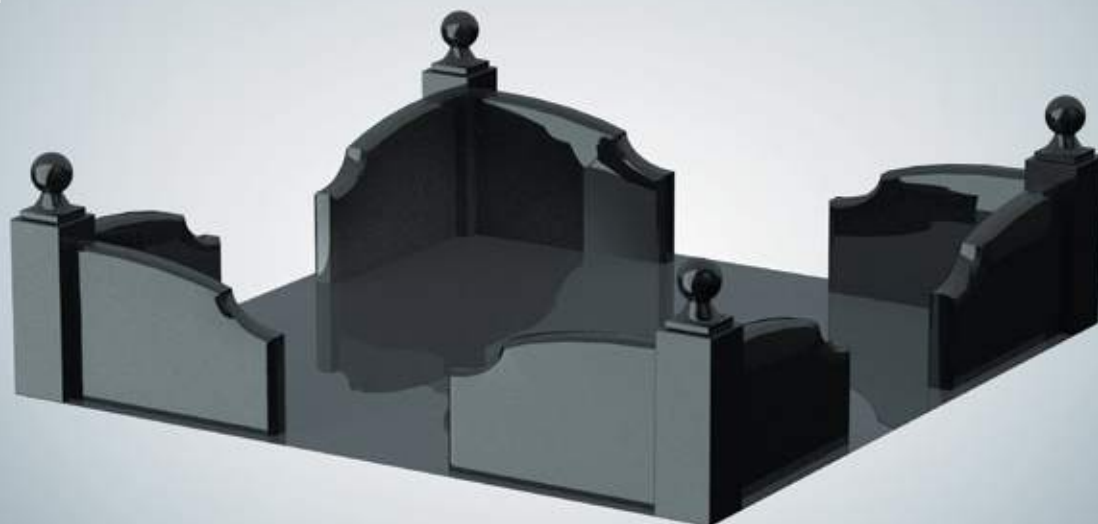

Комплектующие	Размеры	Цвет камня							
		K2	K3	K4	K5	K6	K10	K11	
Столбик	450*120*120	x	V	x	x	V	x	x	
Крыло	600*400*70	x	V	x	x	V	x	x	
Шар на подставке	140*110*110	x	V	x	x	V	x	x	

P.S.: X - не бывает в наличии на складах, V - в наличии на складах

GFK-2

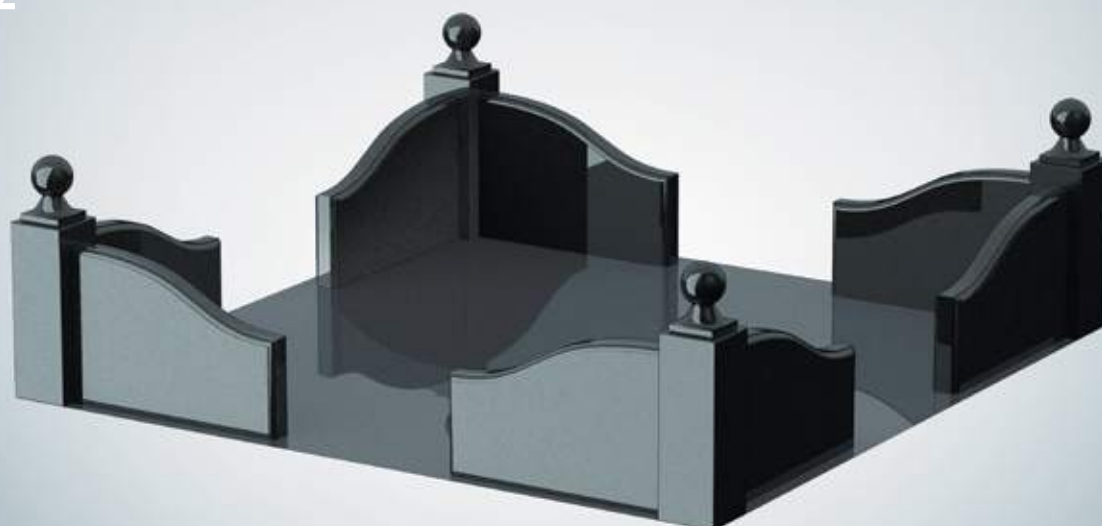

Комплектующие	Размеры	Цвет камня							
		K2	K3	K4	K5	K6	K10	K11	
Столбик	450*120*120	x	V	x	x	V	x	x	
Крыло	600*400*70	x	V	x	x	V	x	x	
Шар на подставке	140*110*110	x	V	x	x	V	x	x	

P.S.: X - не бывает в наличии на складах, V - в наличии на складах



GFE



Комплекующие	Размеры	Цвет камня						
		К2	К3	К4	К5	К6	К10	К11
Парапет	900*120*120	x	V	x	x	V	x	x
Столбик	450*120*120	x	V	x	x	V	x	x
Соединительная балка	900*120*30	x	V	x	x	V	x	x
Балясина	300*100*100	x	V	x	x	V	x	x
Шар на подставке	140*110*110	x	V	x	x	V	x	x

P.S.: X - не бывает в наличии на складах, V - в наличии на складах



СТОЛЫ И ЛАВКИ

TSK50



Категория
Столы и лавки

Вес, кг
Стол: 70
Лавка: 50

Комплектующие	Размеры
Столешница	500*500*30
Опора столешницы	750*150*150
Скамья	800*300*30
Опора скамьи	420*140*140

TSR50



Категория
Столы и лавки

Вес, кг
Стол: 70
Лавка: 50

Комплектующие	Размеры
Столешница	500*500*30
Опора столешницы	750*150*150
Скамья	800*300*30
Опора скамьи	420*140*140

TSK90



Категория
Столы и лавки

Вес, кг
Стол: 110
Лавка: 63

Комплектующие	Размеры
Столешница	900*400*30
Опора столешницы	900*120*120
Скамья	900*300*30
Опора скамьи	450*120*120



ВАЗЫ

V20



Категория	Размеры, мм	Вес, кг
Вазы	200 x 90x 90	4

V25



Категория	Размеры, мм	Вес, кг
Вазы	250 x 100x 100	6

V30



Категория	Размеры, мм	Вес, кг
Вазы	300 x 150x 150	15

V40



Категория	Размеры, мм	Вес, кг
Вазы	400 x 200x 200	40

V50



Категория	Размеры, мм	Вес, кг
Вазы	500 x 200x 200	50

V60



Категория	Размеры, мм	Вес, кг
Вазы	600 x 200x 200	62



ПОРТРЕТНАЯ И ОБЛИЦОВОЧНАЯ ПЛИТКА

S1



Категория	Размеры, мм	Вес, кг
Плитка	270 x 220 x 10	2

S2

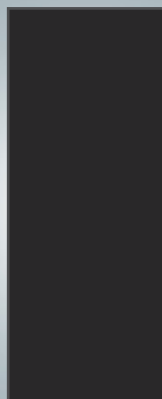

Категория	Размеры, мм	Вес, кг
Плитка	1000 x 400 x 10	12

S3



Категория	Размеры, мм	Вес, кг
Плитка	400 x 300 x 10	3

S4



Категория	Размеры, мм	Вес, кг
Плитка	400 x 300 x 10	3

S5

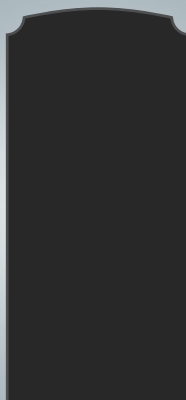

Категория	Размеры, мм	Вес, кг
Плитка	750 x 350 x 10	7

S6

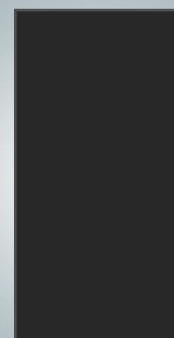

Категория	Размеры, мм	Вес, кг
Плитка	600 x 300 x 10	5

S7

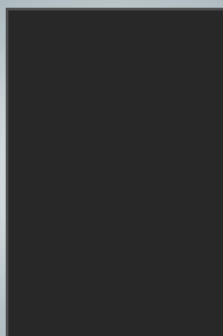

Категория	Размеры, мм	Вес, кг
Плитка	600 x 400 x 18	13

S9



Категория	Размеры, мм	Вес, кг
Плитка	600 x 300 x 18	10

S11



Категория	Размеры, мм	Вес, кг
Плитка	600 x 600 x 18	20

ПОРОДА КАМНЯ

K02

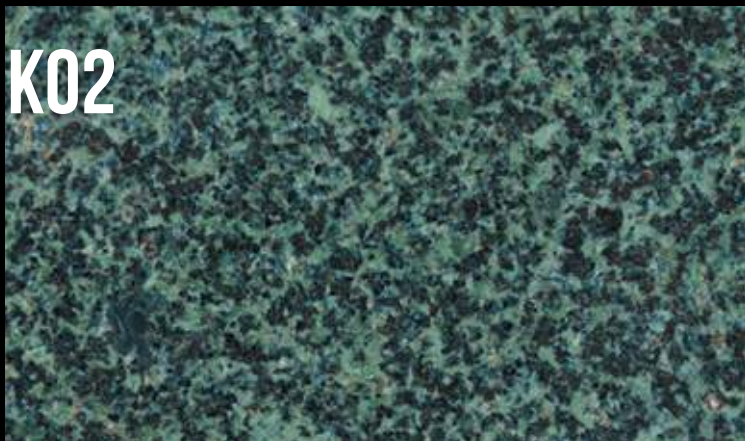

Royal green (зеленый габбро)

Структура среднезернистая, однородная, преобладающий размер зерен 4-7 мм.

Физико-механические свойства:
плотность 2,75 г/см³,
прочность на сжатие 1700 кг/см²,
пористость не более 2%,
водопоглощение не более 0,1%,
морозостойкость более 50 циклов,
хорошо пилится и полируется
до зеркального блеска,
долговечность не менее 500 лет.

K03



Bella white (светло-серый гранит)

Структура среднезернистая, однородная, преобладающий размер зерен и их сростков 3-8 мм.

Физико-механические свойства:
плотность 2,67 г/см³,
прочность на сжатие 1500 кг/см²,
пористость не более 1%,
водопоглощение не более 0,1%-0,2%,
морозостойкость более 50 циклов,
хорошо пилится и полируется
до зеркального блеска,
долговечность не менее 500 лет.

K05



Imperial red (красный гранит)

Структура крупнозернистая, однородная, преобладающий размер зерен и их сростков 5-15 мм.

Физико-механические свойства:
плотность 2,67 г/см³,
прочность на сжатие 1500 кг/см²,
пористость не более 1%,
водопоглощение не более 0,1%-0,2%,
морозостойкость более 50 циклов,
хорошо пилится и полируется
до зеркального блеска,
долговечность не менее 250-500 лет.

K06

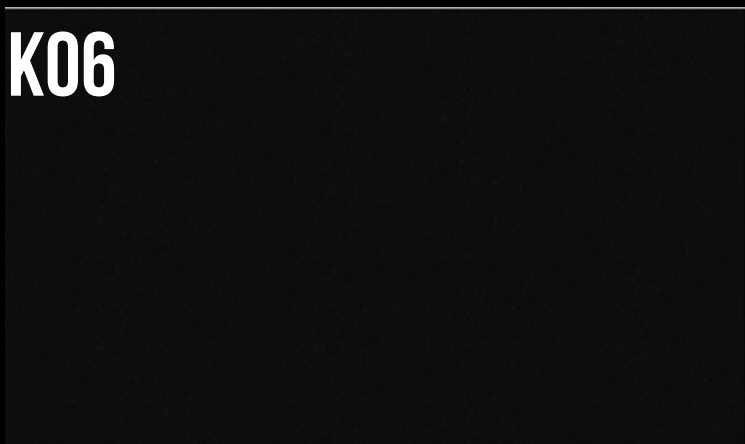

Shanxi (черный габбро)

Структура мелкозернистая, однородная, преобладающий размер зерен и их сростков 0,5-1,5 мм.

Физико-механические свойства:
плотность 2,8 г/см³,
прочность на сжатие 1600 кг/см²,
пористость не более 1%,
водопоглощение не более 0,1%,
морозостойкость более 50 циклов,
хорошо пилится и полируется
до зеркального блеска,
долговечность не менее 500 лет.



K10

Visage blue (голубой гранит-гнейса)

Структура полнокристаллическая, средне- и грубозернистая, преобладающий размер зерен и их сростков 5-12 мм.

Физико-механические свойства:
плотность 2,70 г/см³,
прочность на сжатие 1450 кг/см²,
пористость не более 1%,
водопоглощение не более 0,1%-0,15%,
морозостойкость более 50 циклов,
хорошо пилится и полируется до зеркального блеска,
долговечность не менее 250-500 лет.



K11

Indian Aurora (коричневый гранит)

Структура крупно- и среднезернистая, неоднородная, преобладающий размер зерен и их сростков 5-10 мм.

Физико-механические свойства:
плотность 2,67 г/см³,
прочность на сжатие 1500 кг/см²,
пористость не более 1%,
водопоглощение не более 0,1%-0,2%,
морозостойкость более 50 циклов,
хорошо пилится и полируется до зеркального блеска,
долговечность не менее 500 лет.



K13

Gabbro-Diabaz (черно-серый габбродиабаз)

Структура полнокристаллическая, мелкозернистая, участками крупнозернистая, преобладающий размер зерен 1-3 мм.

Физико-механические свойства:
плотность 3,07 г/см³,
прочность на сжатие 1400 кг/см²,
пористость не более 1%,
водопоглощение не более 0,1%,
морозостойкость более 50 циклов,
хорошо пилится и полируется до зеркального блеска,
долговечность не менее 500 лет.



G654

Padang Dark (тёмно-серый гранит)

Структура мелкозернистая, однородная, преобладающий размер зерен и их сростков 1-5 мм.

Физико-механические свойства:
плотность 2,8 г/см³,
прочность на сжатие 1600 кг/см²,
пористость не более 1%,
водопоглощение не более 0,1%,
морозостойкость более 50 циклов,
хорошо пилится и полируется до зеркального блеска,
долговечность не менее 500 лет.

РИТУАЛЬНАЯ СЛУЖБА **Х А Р О Н**

КРУГЛОСУТОЧНЫЙ КОНСУЛЬТАЦИОННЫЙ
ТЕЛЕФОН: 2-79-66 ИЛИ 8 (902) 56-91-766

ЗАКЛЮЧЕНИЕ ПРИЖИЗНЕННЫХ ДОГОВОРОВ:
26-500 ИЛИ 8 (902) 51-98-500

ПАМЯТНИКИ И ОБЛАГОРАЖИВАНИЕ МЕСТ
ЗАХОРОНЕНИЯ: 2-37-37
ИЛИ 8 (908) 64-24-646

ПРОЩАЛЬНЫЙ ЗАЛ,
КОНСУЛЬТАЦИИ И ПРИЕМ ЗАКАЗОВ
ул. Интернационалистов, 50а,
(р-он лечебной зоны)
ПРОЩАЛЬНЫЙ ЗАЛ, ТЕЛ. 6-30-77

РИТУАЛЬНАЯ СЛУЖБА,
КОНСУЛЬТАНТЫ И ПРИЕМ ЗАКАЗОВ
БРАТСКОЕ ШОССЕ, 7, ТЕЛ. 7-60-24

ПРОЩАЛЬНЫЙ ЗАЛ "ХОРОС»
ул. 50 лет ВЛКСМ, 15, ПРОЩАЛЬНЫЙ ЗАЛ,
ТЕЛ. 7-60-24, 8 (914) 912-33-62

БУХГАЛТЕРИЯ: ТЕЛ. 6-33-22

